

未来へつなぐ明るくスポーツ大会  
令和四年度 長浜市民剣道大会



# 生涯剣道

日時 令和4年11月3日(木)

第1部(小中学生)

開場 午前9時

受付 午前9時30分

開会 午前10時00分

第2部(高校・一般)

開会 午後2時30分

会場 高月運動広場体育館

主催 長浜市

後援 中日新聞社

主管 長浜市剣道連盟

## 剣道の理念

剣道は剣の理法の修錬による人間形成の道である

### 剣道修錬の心構え

剣道を正しく真剣に学び

心身を錬磨して旺盛なる気力を養い

剣道の特性を通じて 礼節に尊び

信義を重んじ誠を尽くして

常に自己の修養に努め 以て国家社会を愛して

広く人類の平和繁栄に寄与せんとするものである

『それは剣なり。心正しからざれば、剣また正しからず。

須く剣を学ばんと欲する者は、まず心より学ぶべし。』

島田虎之助

# 大会次第

開会式 10:00～

開会宣言 大会実行委員長 丸田 耕嗣

国歌斉唱

大会会長挨拶 長浜市剣道連盟会長 松本 俊彦

試合錬成上の注意 審判長 鐘居 忠芳

選手宣誓 湖北剣道クラブ 内海 志樹

ねんりんピック激励 長浜市剣道連盟顧問 川上 清和

試合錬成 開始 10:15～

閉会式 13:00～

成績発表

表彰 長浜市剣道連盟会長 松本 俊彦

講評 審判長 鐘居 忠芳

閉会挨拶 大会委員長 雨森 元宏

閉会宣言 大会実行委員長 丸田 耕嗣

一般の部 開始 14:30～

模範試合

東西対抗勝ち抜き戦

# 大会役員

大会会長  
大会副会長  
大会委員長  
審判長  
大会実行委員長  
大会総務委員長  
大会事務局

松本俊彦  
田淵泰久  
雨森元宏  
鐘居忠芳  
丸田耕嗣  
田川剛  
岩根由美子

受付  
本部記録  
放送  
救護  
記録写真  
筆耕  
駐車場警備

川上香織・岩根由美子  
瀧川よしゑ・岩根由美子  
吉川いづみ  
小林恭子・平居源康  
野川正人  
沢田浩臣  
長浜市剣道連盟

## 審判主任・審判員

敬称略

	第一試合場	第二試合場	第三試合場	第四試合場
審判主任	福本 裕幸	平居 源康	野川 正人	田淵 泰久
審判	斎藤 かおり 田辺 九二彦 辻村 浩 西尾 彰彦 西河 文博 宇野 晃平	保積 和貴 小林 恭子 田中 絃太郎 田中 宏明 中嶋 洸熙 八島 明美	米田 善徳 山崎 清和 福永 洋二 高橋 英樹 伊藤 啓輔 雨森 元宏	西門 伸次 浅見 一夫 種村 亮太 宮部 稜也 田川 剛
補助役員	虎姫高校	虎姫高校	虎姫高校	虎姫高校

☆審判会議は9:45より、2階ミーティングルームで行います。

☆審判の服装につきましては、審判規則に準ずる服装、また剣道着・袴をお願いします。

## 5. 試合方法

(個人戦)

- ・中学生は男女別・小学生は男女混合
- ・3位決定戦を行わない

(団体戦)

- ・中学生・小学生ともに男女混合のトーナメント
- ・3位決定戦を行わない(中学生は優勝・準優勝のみ表彰、小学生は優勝・準優勝・3位2チームまで表彰)

(一般の部)

- ・模範試合
- ・東西対抗勝ち抜き戦

## 6. 試合規則

(1) 総則

全剣連試合規則、並びに審判規則に準ずる

**新型コロナウイルス感染症が収束するまでの暫定的な試合審判法を取り入れます。**

(2) 試合時間

中学生3分、小学生2分、一般の部2分間とする。

**個人戦**は、中学生は2分刻みの延長を行い、勝敗を決する。

**小学生は1分間の延長戦を一度おこない**、勝敗がつかない時は、判定で勝敗を決める。

(ただし準決勝・決勝は勝敗が決するまで1分刻みの延長戦を行う。)

一般の部は、延長は無し。(同本数の場合は引き分け。)

**団体戦**は、延長を行わない。

大将戦終了時に、勝者数、得本数が同数の場合、代表者戦で勝敗を決する。

代表者戦は、2分間の1本勝負で行う。

(中学生の延長は無制限、小学生の延長は1分間刻みで勝敗が決するまで行う。)

## 7. 試合順序

	第一試合場	第二試合場	第三試合場	第四試合場
個人戦	中学生男子	小学6年生	小学4・5年生	中学生女子 小学1/2・3年生
団体戦	小学生	小学生	中学生	中学生

☆ 試合の進行状況により、試合場の変更もありますのでご注意ください。

☆ 選手の整列、タスキの着装は各団でお願いします。(正面に向かって右側が赤、左側が白)

☆ 大会当日発熱(37.5度以上)、風邪の様な症状がある場合は出場できません。マスク・マウスガードを着用ください。

☆開会式・閉会式は新型コロナウイルス等の感染予防の為、**マスク**の着用をお願いします

試合会場

## 8. 注意事項

- ・会場内での飲食・喫煙は禁止します。
- ・監督・保護者の方は、会場内の事故・怪我のないよう十分にご注意をお願いします。
- ・貴重品は、各自で保管ください。
- ・ゴミは各自ご家庭に持ち帰りください。
- ・会場への入場には健康観察表を提出ください。
- ・選手1名に対して、付き添い2名までの入場可能です。
- ・

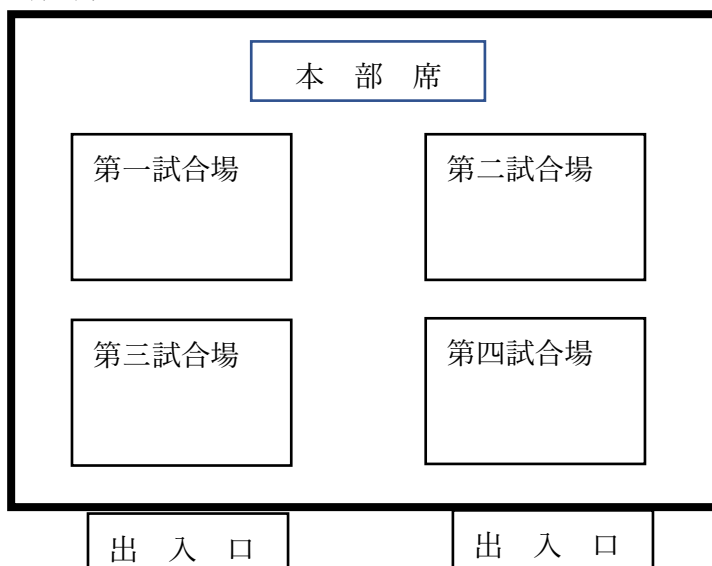

## 小学1・2年生の部

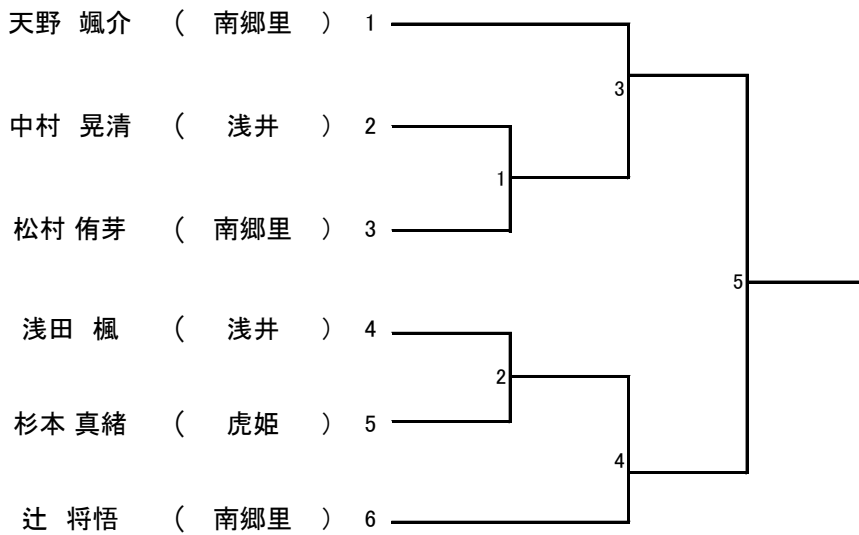

## 小学3年生の部

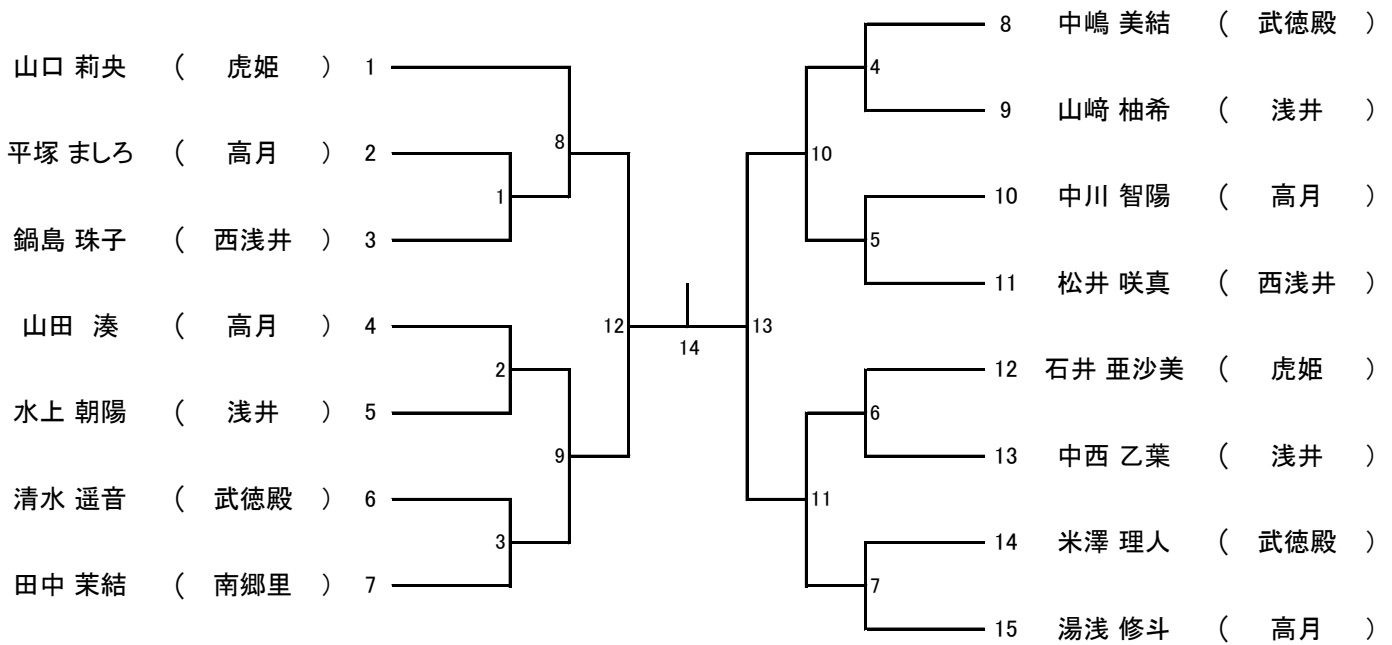

## 小学4年生の部

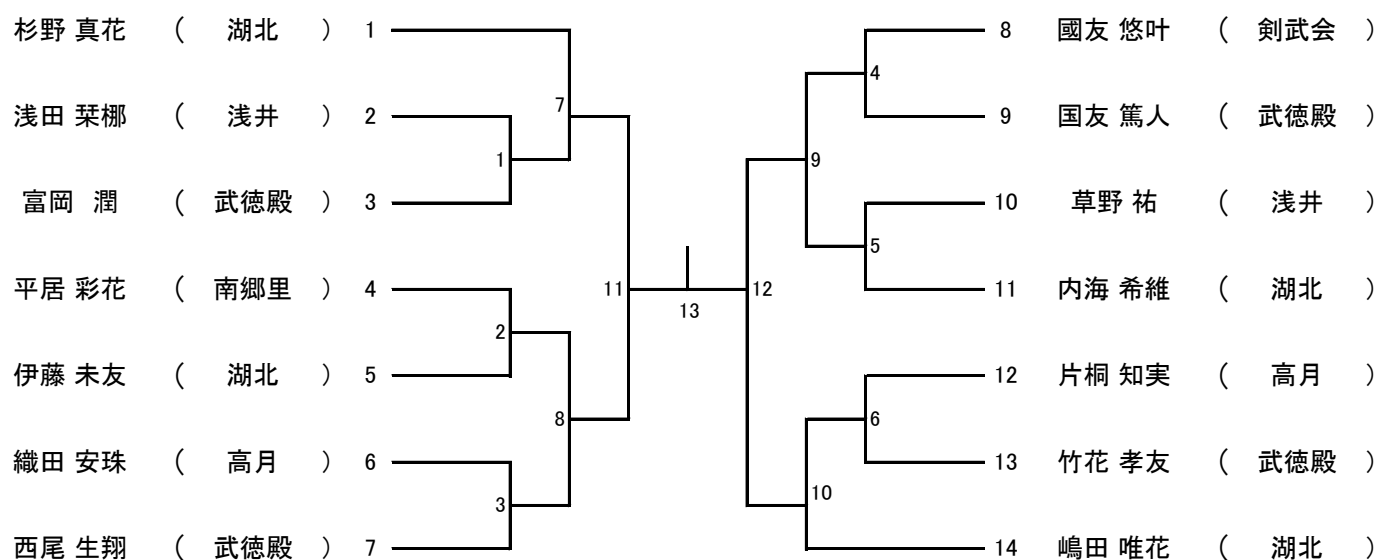

## 小学5年生の部

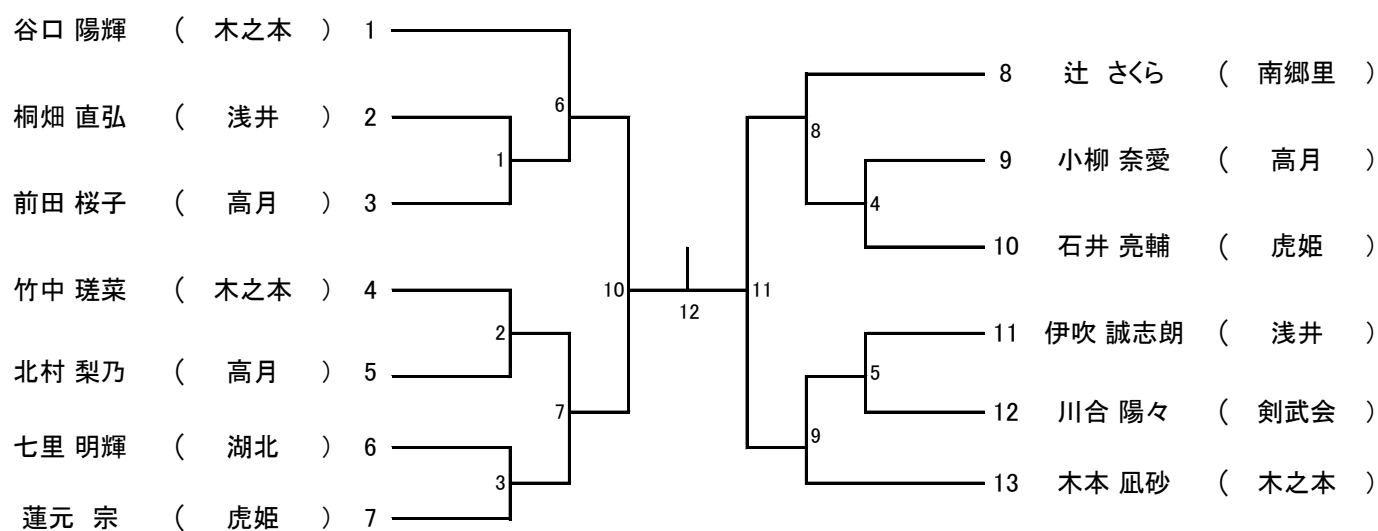

# 小学6年生の部

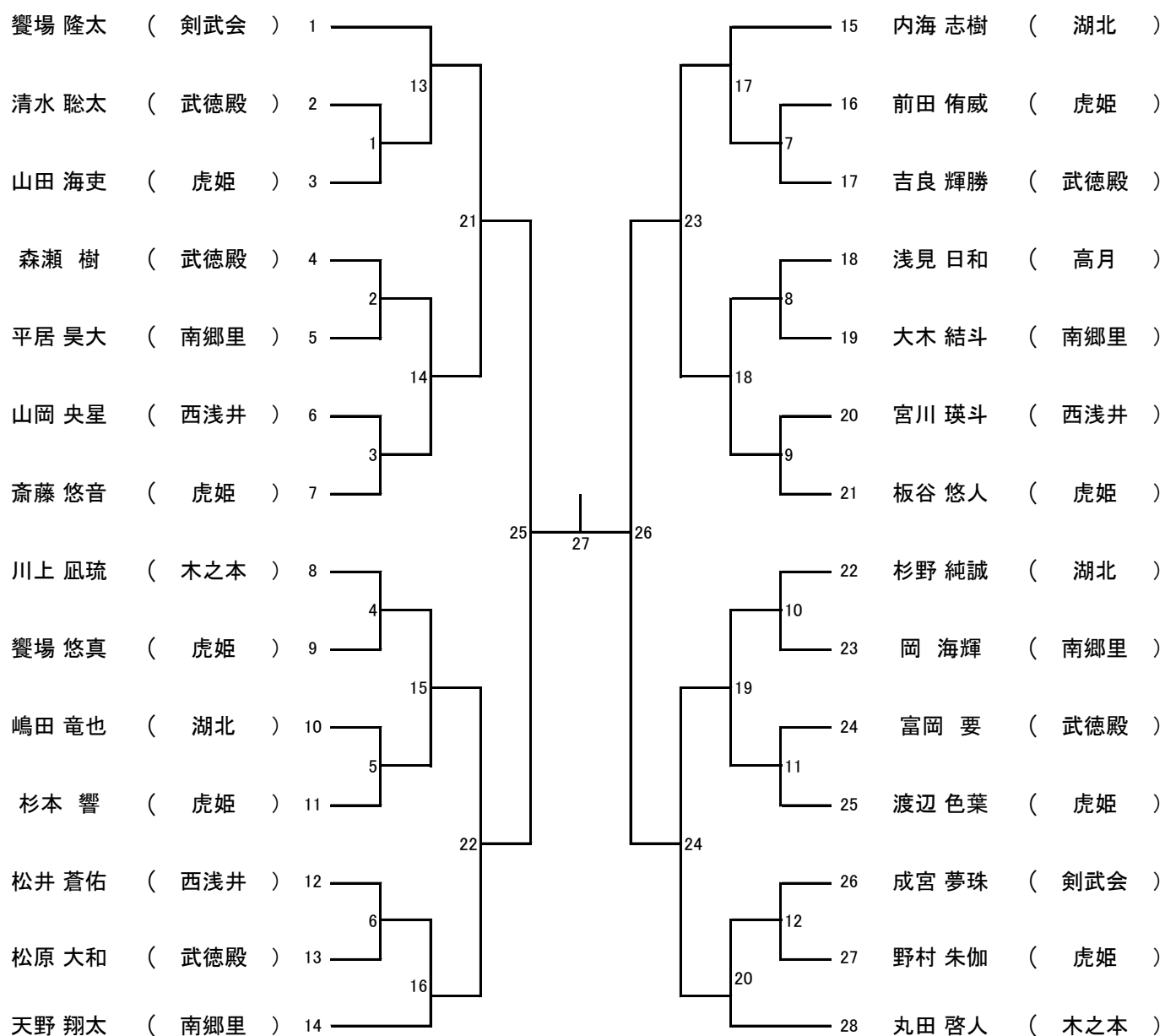

# 中学生男子の部

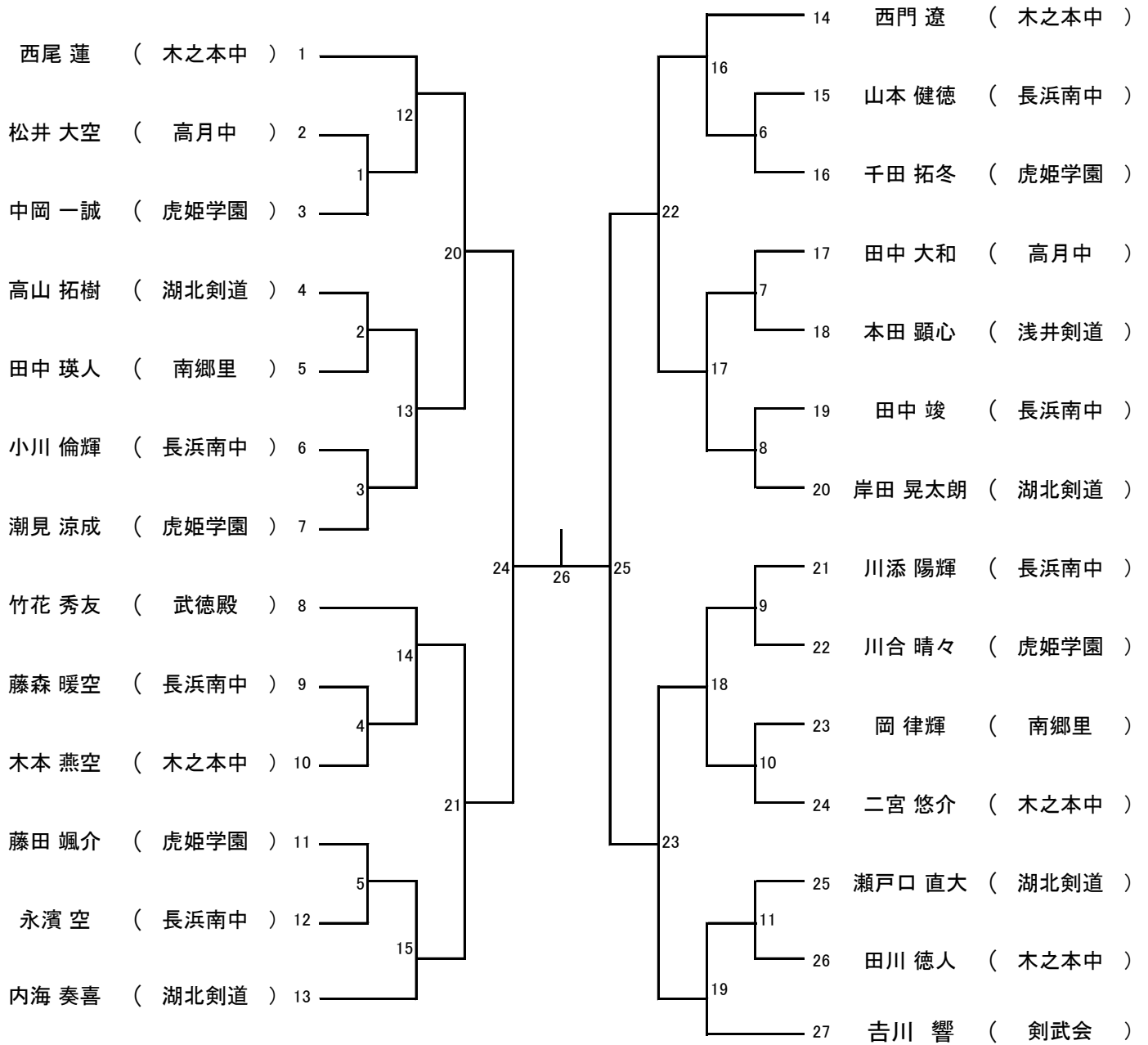

# 中学生女子の部

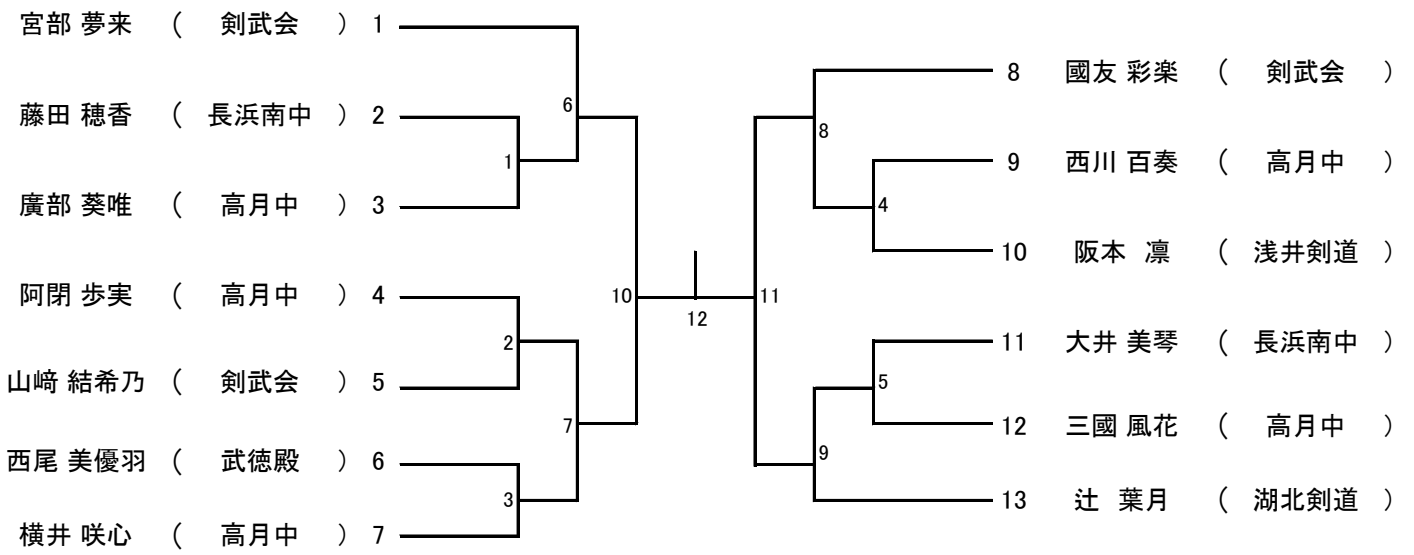

## 小学生団体の部

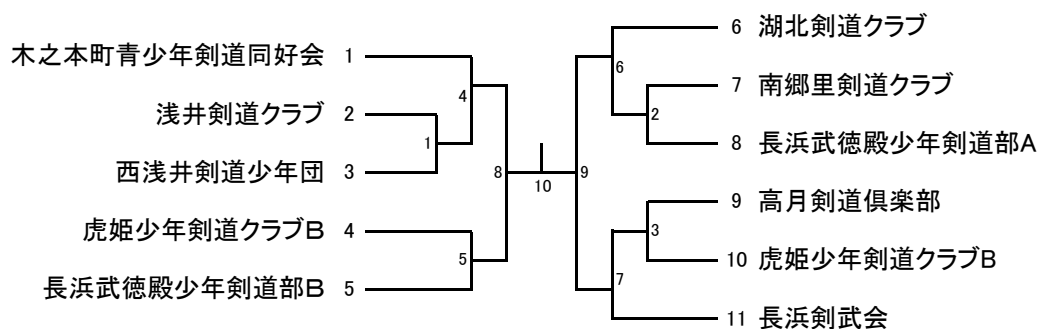

チーム名	監督	先鋒	学年	次鋒	学年	中堅	学年	副将	学年	大将	年段
高月剣道倶楽部	森 清隆	片桐 知実	4	北村 梨乃	5	前田 桜子	5	小柳 奈愛	5	浅見 日和	6
木之本町青少年 剣道同好会	福本 裕幸	谷口 陽輝	5	木本 凧砂	5	川上 凧琉	6	竹中 瑛菜	5	丸田 啓人	6
長浜剣武会	浅見 一夫	國友 悠叶	4			川合 陽々	5	成宮 夢珠	6	饗場 隆太	6
浅井剣道クラブ	伊吹 節男	山崎 柚希	3	浅田 菜椰	4	草野 祐	4	桐畑 直弘	5	伊吹 誠志朗	5
虎姫少年剣道クラブA	北川 清治	石井 亮輔	5	饗場 悠真	6	渡辺 色葉	6	板谷 悠人	6	斎藤 悠音	6
虎姫少年剣道クラブB	北川 清治	山口 莉央	3	蓮元 宗	5	山田 海吏	6	野村 朱伽	6	前田 侑威	6
湖北剣道クラブ	田淵 泰久	内海 希維	4	杉野 真花	4	内海 志樹	6	杉野 純誠	6	嶋田 竜也	6
長浜武徳殿 少年剣道部A	竹花真理子	西尾 生翔	4	竹花 孝友	4	森瀬 樹	6	松原 大和	6	清水 聡太	6
長浜武徳殿 少年剣道部B	松本俊彦	清水 遥音	3	中嶋 美結	3	富岡 潤	4	富岡 要	6	吉良 輝勝	6
西浅井剣道少年団	北方 洋介	松井 咲真	3	鍋島 珠子	3	宮川 瑛斗	6	山岡 央星	6	松井 蒼佑	6
南郷里剣道クラブ	平居 源康	平居 昊大	6	辻 さくら	5	岡 海輝	6	大木 結斗	6	天野 翔太	6

中学生団体の部

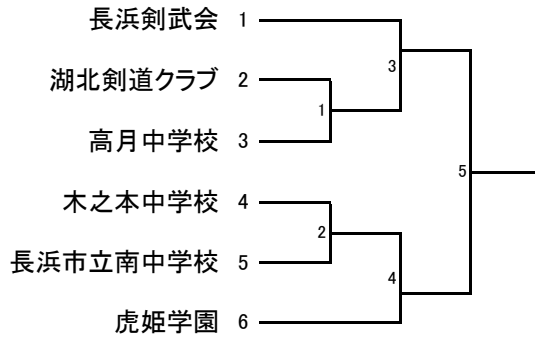

チーム名	監督	先鋒	年段	次鋒	年段	中堅	年段	副将	年段	大将	年段
長浜剣武会	浅見 一夫	國友 彩楽	1初			吉川 響	2二	山崎 結希乃	1	宮部 夢来	3二
木之本中学校	西村 義彦	二宮 悠介	1			田川 徳人	1	西門 遼	2二	木本 燕空	2初
長浜市立南中学校	雨森 元宏	山本 健徳	1	田中 竣	2	川添 陽輝	1	永濱 空	2	小川 倫輝	2
高月中学校	宮内 佑輔	松井 大空	2	三國 風花	2	西川 百奏	2	横井 咲心	2初	田中 大和	2
湖北剣道クラブ	田淵 泰久	瀬戸口 直大	3	内海 奏喜	2初	辻 葉月	3二	高山 拓樹	2初	岸田 晃太郎	3二
虎姫学園	西田 祐子	千田 惺也	3初	藤田 颯介	1	千田 拓冬	1	川合 晴々	2二	潮見 涼成	2初

# 東西対抗(1試合のみ)

※試合時間2分

東軍				西軍		
監督 保積 和貴				監督 平居 源康		
順位	所属	氏名	段位	所属	氏名	段位
先鋒	東浅井支部	山田 瞳	初	長浜支部	竹花 真理子	二
次鋒	長浜支部	三輪 芳裕	四	東浅井支部	山崎 清和	五
副将	伊香支部	田邊 九二彦	五	長浜支部	辻村 浩	四
大将	伊香支部	保積 和貴	六	長浜支部	平居 源康	錬七

# 東西対抗(勝ち抜き)

※試合時間2分の勝ち抜き戦

東軍				西軍		
監督 福本 裕幸				監督 野川 正人		
順位	所属	氏名	段位	所属	氏名	段位
先鋒	長浜北高校	清水 るり		虎姫高校	坂口 裕美	
次鋒	長浜北高校	藤堂 未祐		虎姫高校	前川 結奈	
二十五将	長浜北高校	松村 帆夏	初	虎姫高校	藤田 理沙	初
二十四将	長浜北高校	草野 愛華	初	虎姫高校	小川 藍	初
二十三将	長浜北高校	西池 香奈子	初	虎姫高校	竹林 咲空	初
二十二将	長浜北高校	丸本 望花	初	虎姫高校	中村 小姫	初
二十一将	虎姫高校	森 羽花	初	虎姫高校	上田 莉緒	初
二十将	虎姫高校	中川 綺乃	初	虎姫高校	松島 楓花	初
十九将	虎姫高校	辰己 真玲央	二	長浜北星高校	福本 紗矢香	二
十八将	長浜北高校	樫迫 睦季	二	長浜北星高校	中田 大輝	初
十七将	虎姫高校	小川 拓真	初	虎姫高校	佃 翔世	初
十六将	伊香高校	吉村 圭翔	二	虎姫高校	奥村 颯太	二
十五将	虎姫高校	澤 來優	二	虎姫高校	福本 庄悟	二
中堅	長浜北星高校	鍋島 直光	三	虎姫高校	野川 透矢	三
十三将	八幡工業高校	吉川 昂希	三	長浜バイオ大学	山本 義久	初
十二将	長浜バイオ大学	河部 蒼大	二	長浜バイオ大学	光永 湧吾	初
十一将	長浜バイオ大学	稗田 海介	二	東浅井支部	宇野 晃平	三
十将	長浜バイオ大学	伊藤 啓輔	二	長浜バイオ大学	栗野 伊織	二
九将	長浜バイオ大学	種村 亮太	四	長浜バイオ大学	牧田 朋也	三
八将	伊香支部	宮部 稜也	三	長浜バイオ大学	中嶋 洸熙	三
七将	教員	八島 明美	三	教員	小林 恭子	五
六将	教員	吉川 健太	三	東浅井支部	西河 文博	三
五将	伊香支部	西尾 彰彦	三	教員	田中 絃太郎	四
四将	東浅井支部	浅見 一夫	五	教員	岩根 由美子	四
三将	伊香支部	田川 剛	五	伊香支部	丸田 耕嗣	五
副将	伊香支部	川上 香織	五	伊香支部	西門 伸次	六
大将	伊香支部	福本 裕幸	教七	伊香支部	野川 正人	錬七

令和4年度長浜市民剣道大会結果表 (R4. 11. 3)

部 門	優 勝	準 優 勝	三 位
小学2年生以下の部			
小学3年生の部			
小学4年生の部			
小学5年生の部			
小学6年生の部			
中学生男子の部			
中学生女子の部			



## 駐車場について

下記の駐車場をご利用ください



ライスセンター

## 健康観察票

記入日

月 日

氏名	ふりがな	所属	
当日の体温 ※1	℃	健康状態 ※2	良 否
住所	長浜市		
緊急連絡先	携帯	—	—
備考			

※1 当日の体温が37.5度以上の方の入場は不可。

※2 健康状態が「否」の方は備考欄に状態を記入する。

## 健康観察票

記入日

月 日

氏名	ふりがな	所属	
当日の体温 ※1	℃	健康状態 ※2	良 否
住所	長浜市		
緊急連絡先	携帯	—	—
備考			

※1 当日の体温が37.5度以上の方の入場は不可。

※2 健康状態が「否」の方は備考欄に状態を記入する。