

第28回木之本LCスポーツ少年団 交流大会 剣道競技



令和4年8月11日(木)開催

主催 木之本ライオンズクラブ

主管 長浜剣道連盟 伊香支部

第28回木之本LCスポーツ少年団交流大会

剣道競技 要項

1. 日時 令和4年8月11日(木)
12:00開会式 12:30試合開始 (16:30終了予定)
2. 場所 伊香ツインアリーナ
3. 日程
 - ・開会式
 - ・個人戦
 - ・団体戦
 - ・表彰式
 - ・閉会式
4. 競技役員

大会長	ライオンズクラブ会長	横田 亨
大会副会長	長浜市剣道連盟顧問	川上 清和
競技委員長	丸田 耕嗣	
放送・記録	岩根由美子 川上香織	
審判長	鐘居 忠芳	
コート主任	第1コート 福本 裕幸	
	第2コート 田淵 泰久	
	第3コート 田邊 正樹	
5. 試合規則
 - (1) 総則
全日本剣道連盟試合規則、並びに審判規則に準ずる。
新型コロナウイルス感染症が収束するまでの暫定的な試合審判法を採用
 - (2) 試合時間
試合時間は、2分間とする。
個人戦は、1分間の**延長戦を1回**行い、勝敗がつかない時は**判定**で勝敗を決める。
※ただし準決勝以降は、勝敗が決するまで1分刻みの延長戦を行う。

団体戦で勝者数、得本数が同数の場合、代表者戦で勝敗を決する。
代表者戦は、2分間の1本勝負で行う。
(延長戦は1分刻みで、勝敗が決するまで行う。)
 - (3) 団体戦のオーダー
男女混合子5名、でチームを構成する。
オーダー変更の場合、当日、試合開始までに各コート主任に連絡する。
変更は最大2名まで認める。一度退いた者は再出場できない。
選手変更の場合は、変更者の入れ替えのみで、出場順は変えないものとする。
団体戦が5名に満たない場合、4人では次鋒を、3人では次鋒・副将を抜く。
 - (4) 目印の色分け
目印(タスキ)は各チームで持参する。
組み合わせの左側及び上側のチーム・選手は赤のたすきをつけること。
右側及び下側のチーム・選手は白のたすきをつけること。
 - (5) 応援などのマナーをしっかりと守り、気持ちのよい大会になるよう心掛ける。
6. その他

申込書に記載された個人情報(氏名・学年・所属)は公表媒体(新聞・ホームページ等)に公表することがあります。公表を拒否される方は事前に申し出てください。

開会式次第

- | | | | |
|----|--------|---------------|---------------------|
| 1. | 開会宣言 | 競技委員長 | 丸田 耕嗣 |
| 2. | 大会会長挨拶 | 木之本ライオンズクラブ会長 | 横田 亨 |
| 3. | 優勝杯返還 | | 長浜剣武会 |
| 4. | 試合場の注意 | 審判長 | 鐘居 忠芳 |
| 5. | 選手宣誓 | | 丸田 啓人(木之本町青少年剣道同好会) |

会場図(コート図)

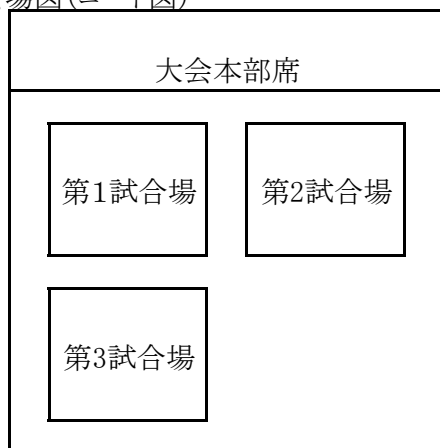

試合会場は3コートを設置する。
各試合場は10m四方のものとする。
各試合場間は約2mとする。

	第一試合場	第二試合場	第三試合場
主任	福本 裕幸	田淵 泰久	田邊 正樹
個人戦	小学6年生の部 (30試合)	小学4年生の部 (11試合)	小学1年生の部 (1試合)
		小学5年生の部 (10試合)	小学3年生の部 (11試合)
団体戦	団体戦 (4試合)	団体戦 (3試合)	
	団体戦 決勝戦		

閉会式次第

- | | | | |
|----|------|------------------|-------|
| 1. | 大会講評 | 審判長 | 鐘居 忠芳 |
| 2. | 成績発表 | | |
| 3. | 表彰 | ライオンズクラブ・長浜市剣道連盟 | |
| 4. | 閉会挨拶 | 大会副会長 | 川上 清和 |
| 5. | 閉会宣言 | 競技委員長 | 丸田 耕嗣 |

第28回木之本LCスポーツ少年団交流大会審判、役員

☆ 剣道競技の開会式前に、本部席前にて打ち合わせを行います。

審判長 鐘居 忠芳
 競技委員長(大会運営) 丸田 耕嗣

<<審判員・役員の割り当て>>

審判員	第1試合場	第2試合場	第3試合場
◎はコート主任	◎福本 裕幸 齋藤 かおり 田邊 正樹 三宅 肇 米田 喜徳 山崎 清和 福永 洋二 宮部 稜也	◎田淵 泰久 平居 源康 北方 洋介 田川 剛 小林 恭子 西尾 彰彦 八島 あけみ	◎田邊 正樹 西門 伸次 保積 和貴 浅見 一夫 辻村 浩 三輪 芳裕 丸田 千夏
補助役員 <small>掲示・時計・記録、誘導</small>	木之本中学生	高月中学生	木之本中学生 高月中学生
本部記録	川上香織・岩根由美子・丸田 耕嗣		

<<補助役員の作業内容>>

- ※ 掲示・・・赤マジックの太い線で離れたところからでも見えるようにはっきりと書いてください。
- ※ 記録・・・記録用紙に記入
 記録用紙の記載要領

団体戦

- ・団体戦で勝ったチーム (3人勝って5本取得した場合)

5	⇒ 得本数
3	⇒ 勝者数

- ・団体戦で負けたチーム (1人勝って2本取得した場合)

2	⇒ 得本数
1	⇒ 勝者数

トーナメント表にこの略号で記入し、太い赤線で勝ち上がりを示す。

個人戦

⊗ ⊙ のように普段と同じように記載する。

それぞれの部門が終了したら、本部席の本部記録係に提出する。

★入賞者(1～3位)氏名については、各コートの補助役員がふりがなを確認し、記載してから本部に提

<<審判員の配置>>

- ・各コートにおいて、コート主任の先生は、各試合の審判員の割り振りをお願いします。
- ・
- ・試合者の所属チームの指導者が主審を担当しないようにお願いします。
- ・決勝戦は、一般の先生が審判に当たってください。

<<試合時間>>

試合時間は、2分間とする。

個人戦は、1分間の延長戦を1回おこない、勝敗がつかない場合判定で勝敗を決める。

ただし決勝戦は勝敗が決するまで1分刻みの延長戦をおこなう。

団体戦で勝者数、得本数が同数の場合、代表者戦で勝敗を決する。

代表者戦は、2分間の1本勝負でおこなう。(延長戦は1分刻みで勝敗が決するまでおこなう。)

<<新型コロナウイルス感染拡大防止及び感染予防について>>

- ・選手、審判、役員、観客はマスクの着用をお願いします。
- ・観客は選手1名に対し保護者2名まで入場可能とする。
- ・健康観察票を入場前に全員提出すること。
- ・観客席を各団で区切りますので指定の席にて準備をお願いします。
- ・他の人との距離を保ち密にならぬよう配慮すること。
- ・当日、37, 5℃以上の発熱や体調不良のある方の入場は禁止します
- ・入口、本部、各試合場に消毒液を準備しますので、ご利用下さい。
- ・声を出しての応援は控え、拍手での応援をお願いします。
- ・観客席や体育館内での私語・会話はお控え願います。

安心、安全な大会の実施の為に、一人一人のご協力を宜しくお願い致します。

小学1年生の部

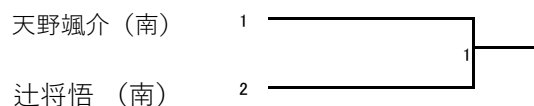

小学3年生の部

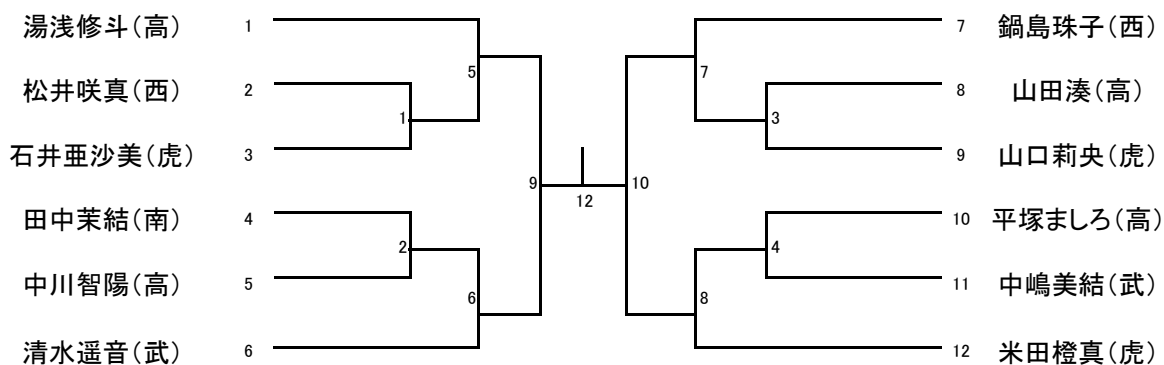

小学4年生の部

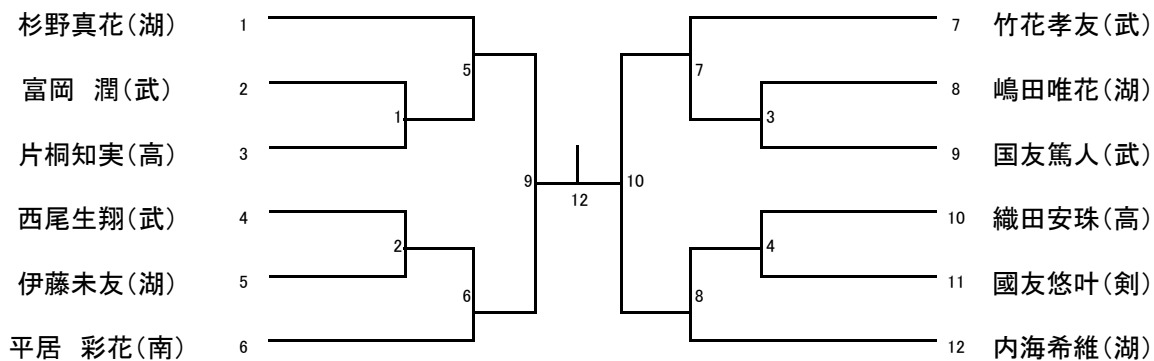

小学5年生の部

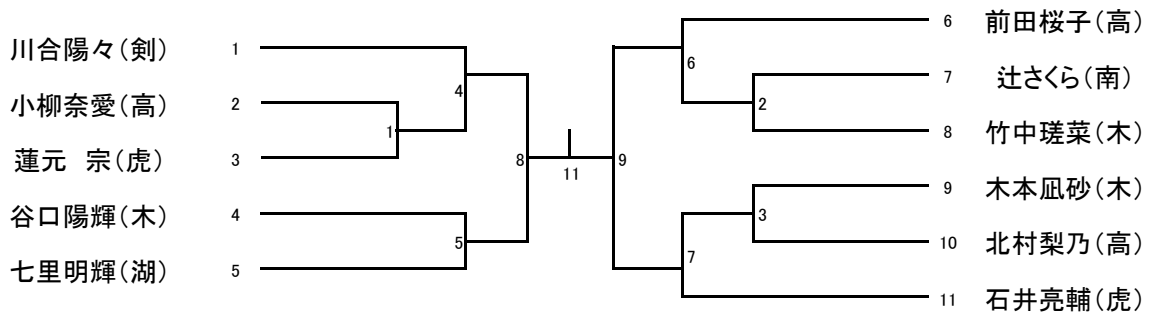

小学6年生の部

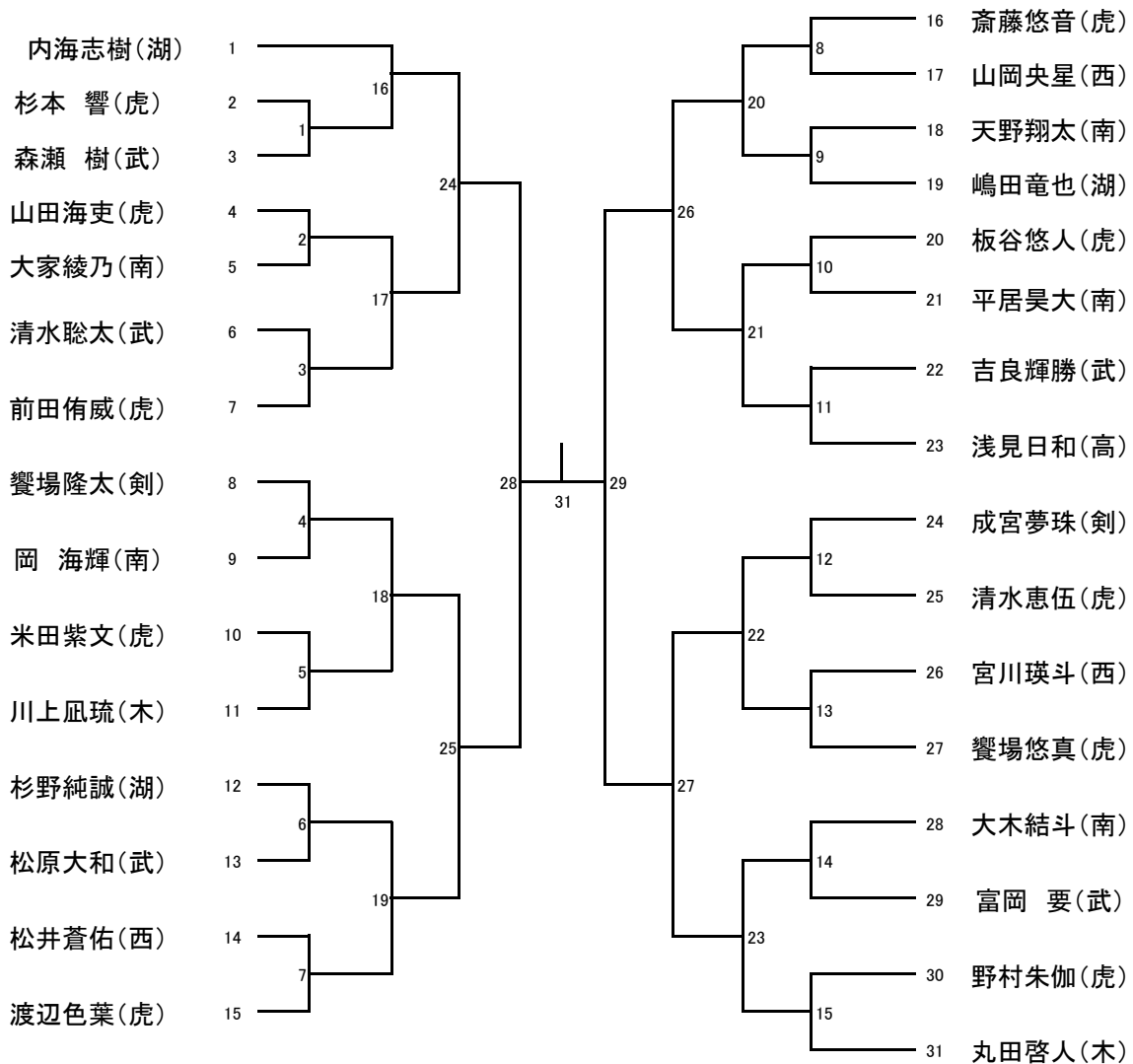

団体の部

	先鋒	年	次鋒	年	中堅	年	副将	年	大将	年
木之本町青少年剣道同好会	谷口 陽輝	5	木本 凧砂	5	川上 凧琉	6	竹中 瑛菜	5	丸田 啓人	6
西浅井剣道少年団	松井 咲真	3	鍋島 珠子	3	宮川 瑛斗	6	山岡 央星	6	松井 蒼佑	6
高月剣道倶楽部	片桐知実	4	北村梨乃	5	前田桜子	5	小柳奈愛	5	浅見日和	6
湖北剣道クラブ	杉野真花	4	内海希維	4	内海志樹	6	嶋田竜也	6	杉野純誠	6
虎姫少年剣道クラブA	石井 亮輔	5	饗場 悠真	6	渡辺 色葉	6	板谷 悠人	6	斎藤 悠音	6
虎姫少年剣道クラブB	山田 海吏	6	野村 朱伽	6	米田 紫文	6	清水 恵伍	6	前田 侑威	6
長浜剣武会	國友 悠叶	4			川合 陽々	5	成宮 夢珠	6	饗場 隆太	6
南郷里剣道クラブ	辻 さくら	5	平居 昊大	6	大木 結斗	6	岡 海輝	6	天野 翔太	6
長浜武徳殿少年剣道部	松原大和	6	吉良輝勝	6	森瀬 樹	6	富岡 要	6	清水聡太	6

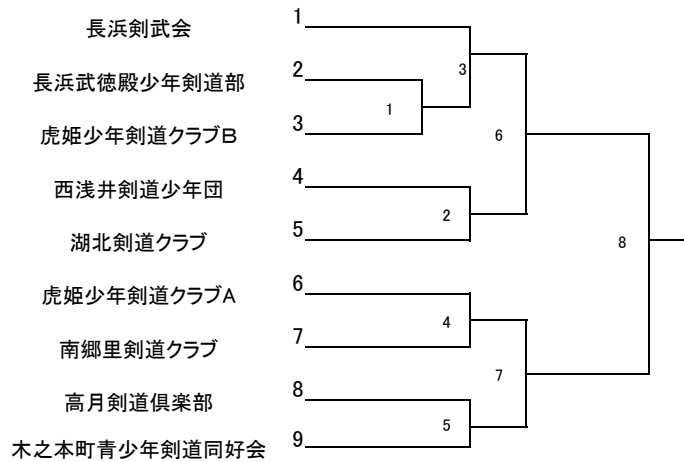

第28回木之本LCスポーツ少年団交流大会

剣道競技 試合結果

(令和4年8月11日 於:伊香ツインアリーナ)

部門	順位	氏名	所属	順位	氏名	所属
団体戦	第一位			第二位		
	第三位			第三位		
1年生の部	第一位			第二位		
3年生の部	第一位			第二位		
	第三位			第三位		
4年生の部	第一位			第二位		
	第三位			第三位		
5年生の部	第一位			第二位		
	第三位			第三位		
6年生の部	第一位			第二位		
	第三位			第三位		